

Linea Alluminio INT **VITREX** Vetrata Fissa / 1 specchiatura

Cliente: _____ Data: _____

N° ordine/Offerta: _____ Rif: _____ Ubicazione: _____

I disegni sono esemplificativi e fuori scala - (Ed.06/2024)

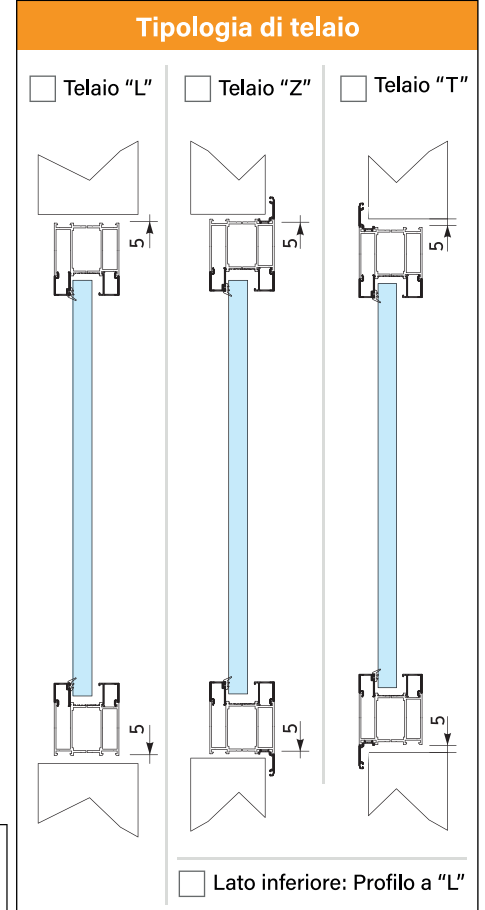
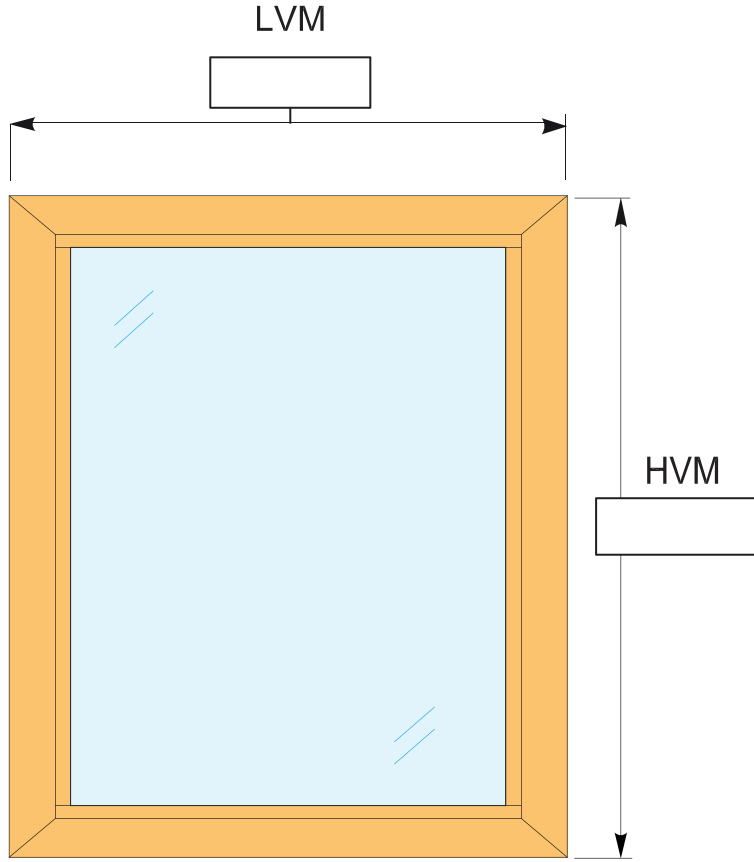

Classificazione

- EI₂ 30** Sp.=74 mm **EI₂ 60** Sp.=79 mm **EI₂ 90** Sp.=94 mm **EI₂ 120** Sp.=104 mm

Qtà. _____

Anta-telaio

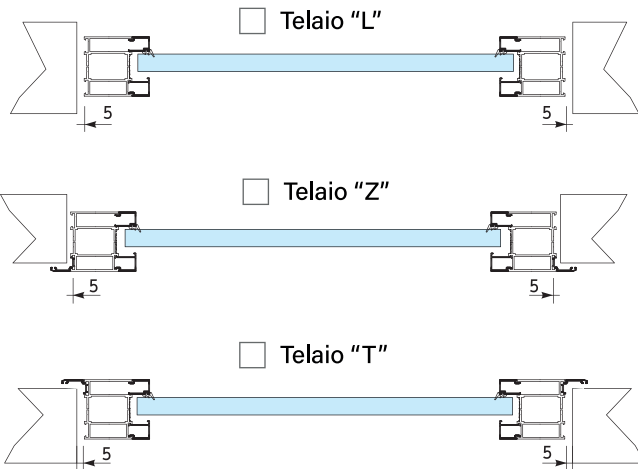

Accessori

- Coprifili angolari 40x20 mm
- _____
- _____

Finitura di serie

- Ral ox-argento satinato
- Ral 9010 soft

Altra finitura

- Ral _____

Note

Esprimere le quote in millimetri

Timbro e firma

Tipologia di fissaggio (vedi istruzioni di montaggio)

- Fori di ancoraggio per sottostruttura | Fori di ancoraggio per tasselli

Linea Alluminio INT **VITREX** Vetrata Fissa / 2 specchiature

Cliente: _____ Data: _____

N° ordine/Offerta: _____ Rif: _____ Ubicazione: _____

LVM

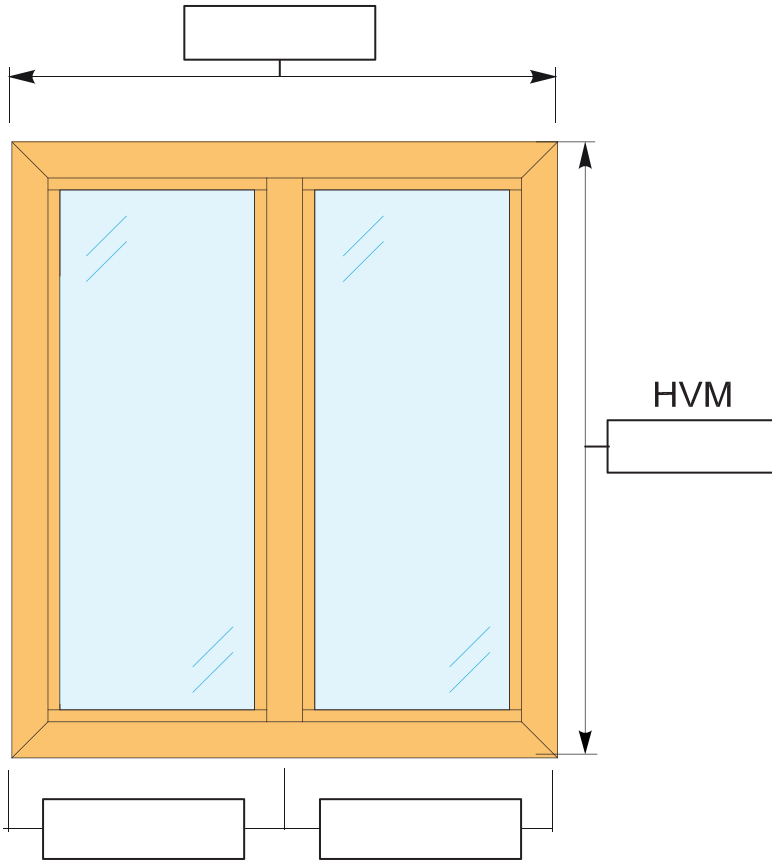

I disegni sono esemplificativi e fuori scala - (Ed.06/2024)

Tipologia di telaio

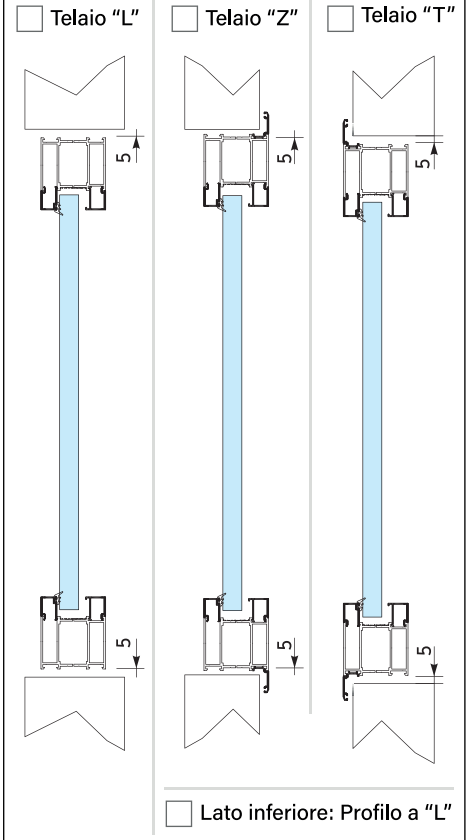

Classificazione

- EI₂ 30** Sp.=74 mm **EI₂ 60** Sp.=79 mm **EI₂ 90** Sp.=94 mm **EI₂ 120** Sp.=104 mm

Qtà. _____

Anta-telaio

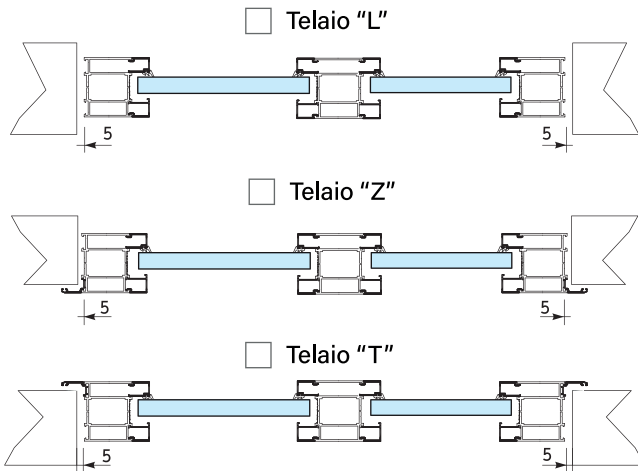

Accessori

- Coprifili angolari 40x20 mm
- _____
- _____

Finitura di serie

- Ral ox-argento satinato
- Ral 9010 soft

Altra finitura

- Ral _____

Note

Esprimere le quote in millimetri

Timbro e firma

Tipologia di fissaggio (vedi istruzioni di montaggio)

- Fori di ancoraggio per sottostruttura | Fori di ancoraggio per tasselli

Linea Alluminio INT **VITREX** Vetrata Fissa / 2 specchiature uguali

Cliente: _____ Data: _____

N° ordine/Offerta: _____ Rif: _____ Ubicazione: _____

I disegni sono esemplificativi e fuori scala - (Ed.06/2024)

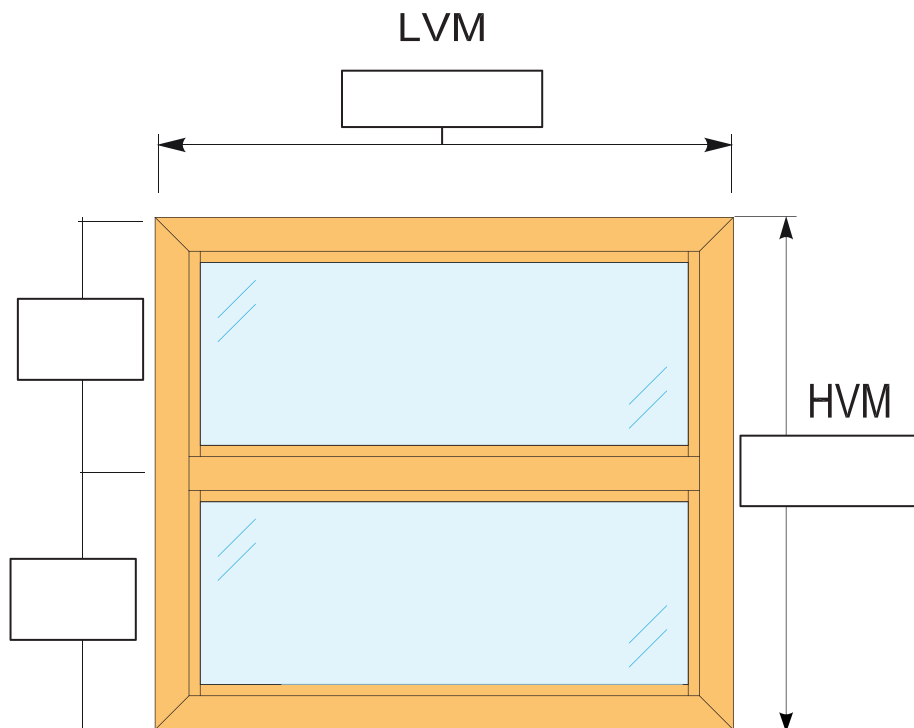

Tipologia di telaio

Telaio "L" Telaio "Z" Telaio "T"

Lato inferiore: Profilo a "L"

Classificazione

EI₂ 30 Sp.=74 mm **EI₂ 60** Sp.=79 mm **EI₂ 90** Sp.=94 mm **EI₂ 120** Sp.=104 mm

Qtà. _____

Anta-telaio

Telaio "L" Telaio "Z" Telaio "T"

Accessori

Coprifili angolari 40x20 mm

Finitura di serie

Ral ox-argento satinato

Ral 9010 soft

Altra finitura

Ral _____

Note

Esprimere le quote in millimetri

Timbro e firma

Tipologia di fissaggio (vedi istruzioni di montaggio)

Fori di ancoraggio per sottostruttura | Fori di ancoraggio per tasselli

Linea Alluminio INT **VITREX** Vetrata Fissa / 3 specchiature

Cliente: _____ Data: _____

N° ordine/Offerta: _____ Rif: _____ Ubicazione: _____

I disegni sono esemplificativi e fuori scala - (Ed.06/2024)

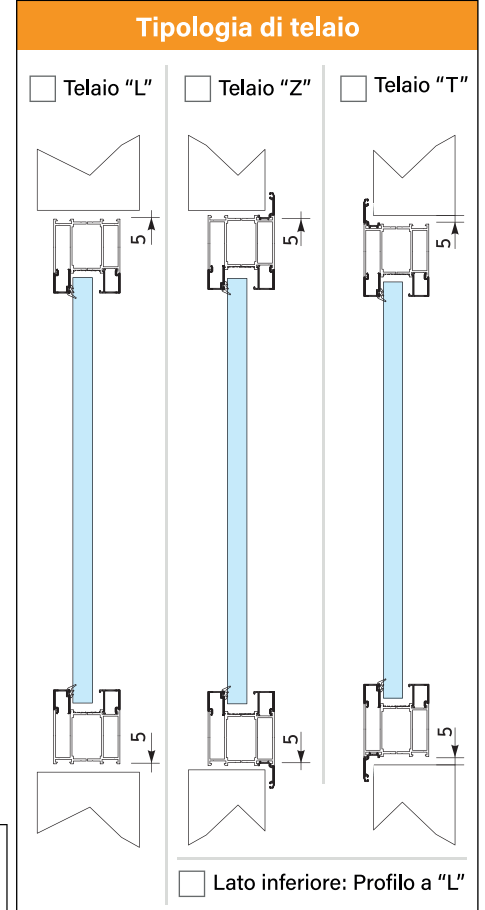
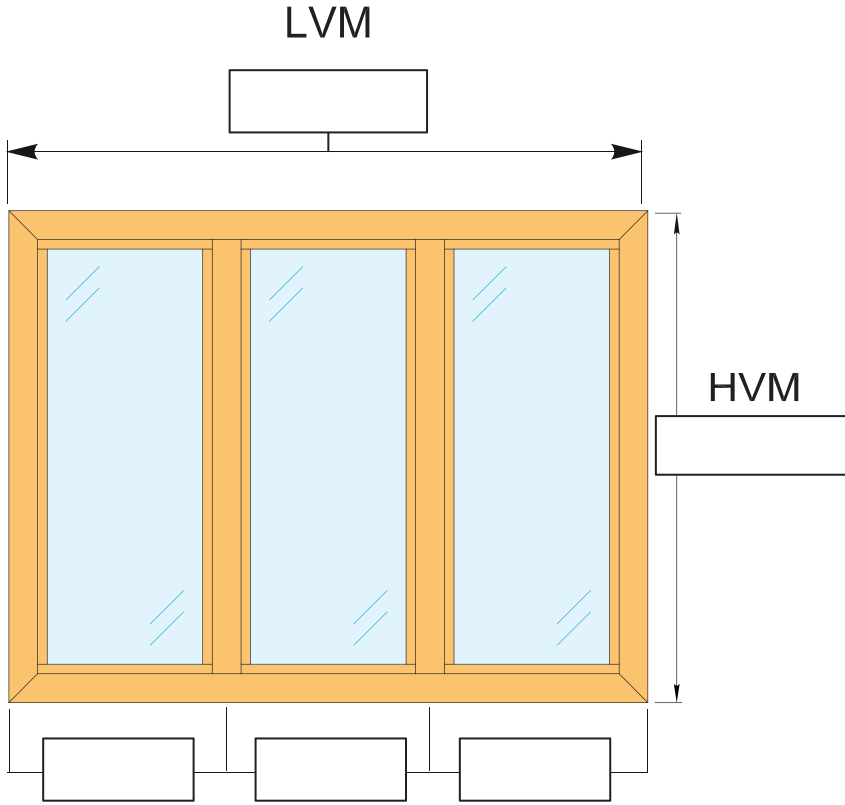

Classificazione

EI₂ 30 Sp.=74 mm **EI₂ 60** Sp.=79 mm **EI₂ 90** Sp.=94 mm **EI₂ 120** Sp.=104 mm

Qtà. _____

Anta-telaio

Telaio "L" Telaio "Z" Telaio "T"

Accessori

Coprifili angolari 40x20 mm

Finitura di serie

Ral ox-argento satinato

Ral 9010 soft

Altra finitura

Ral _____

Note

Esprimere le quote in millimetri

Timbro e firma

Tipologia di fissaggio (vedi istruzioni di montaggio)

Fori di ancoraggio per sottostruttura Fori di ancoraggio per tasselli

Linea Alluminio INT **VITREX** Vetrata Fissa / 3 specchiature uguali

Cliente: _____ Data: _____

N° ordine/Offerta: _____ Rif: _____ Ubicazione: _____

I disegni sono esemplificativi e fuori scala - (Ed.06/2024)

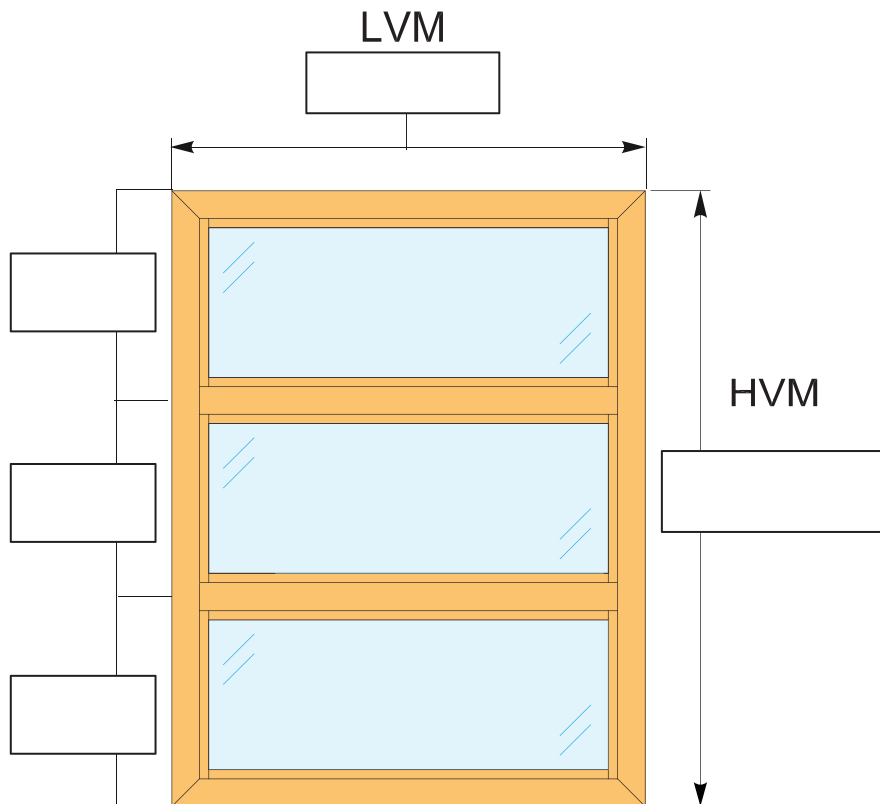

Tipologia di telaio

Telaio "L" Telaio "Z" Telaio "T"

Lato inferiore: Profilo a "L"

Classificazione

EI₂ 30 Sp.=74 mm **EI₂ 60** Sp.=79 mm **EI₂ 90** Sp.=94 mm **EI₂ 120** Sp.=104 mm

Qtà. _____

Anta-telaio

Telaio "L" Telaio "Z" Telaio "T"

Coprifili angolari 40x20 mm

Finitura di serie

Ral ox-argento satinato

Ral 9010 soft

Altra finitura

Ral _____

Note Esprimere le quote in millimetri

Tipologia di fissaggio (vedi istruzioni di montaggio)

Fori di ancoraggio per sottostruttura | Fori di ancoraggio per tasselli

Timbro e firma

Linea Alluminio INT **VITREX** Vetrata Fissa / accoppiata

Cliente: _____ Data: _____

N° ordine/Offerta: _____ Rif: _____ Ubicazione: _____

I disegni sono esemplificativi e fuori scala - (Edt.)

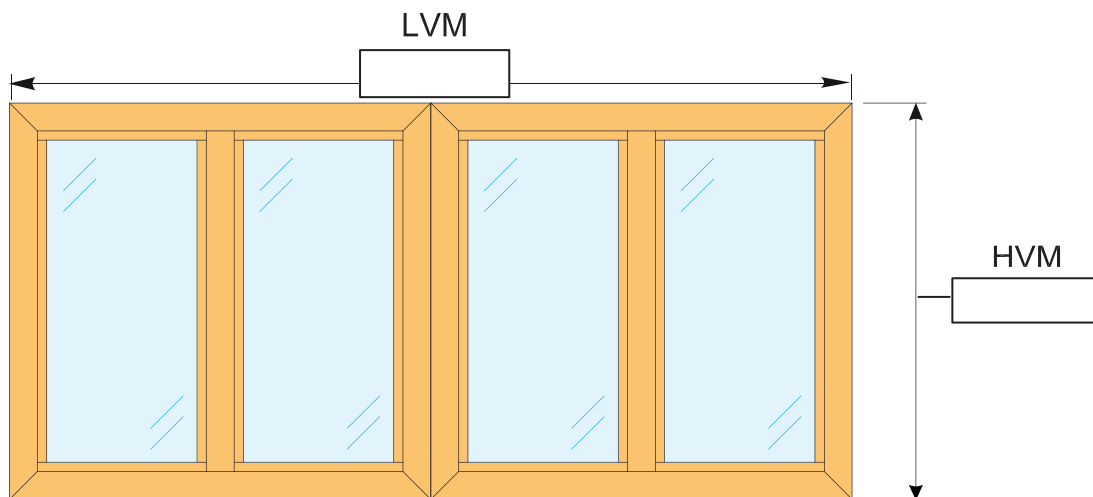

Tipologia di telaio

Telaio "L"

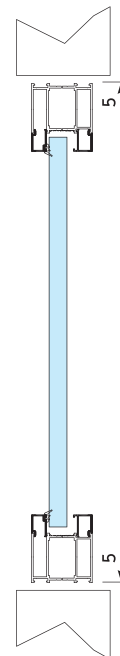

Telaio a "Z" su 4 lati

Telaio a "T" su 4 lati

Classificazione

EI₂ 30 Sp.=74 mm **EI₂ 60** Sp.=79 mm **EI₂ 90** Sp.=94 mm **EI₂ 120** Sp.=104 mm

Qtà. _____

Altra Tipologia di telaio

Serramento disegnato con tipologia di telaio a "L"

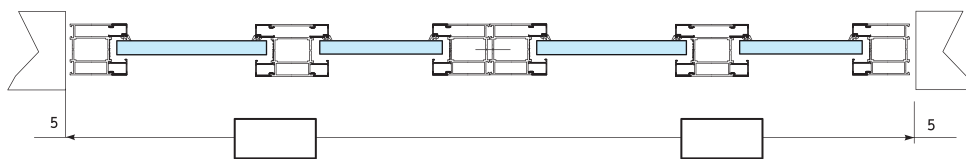

Telaio inferiore a "L" con telaio a "Z" su 3 lati Telaio inferiore a "L" con telaio a "T" su 3 lati

Note

Esprimere le quote in millimetri

Accessori

Coprifili angolari 40x20 mm _____

Finitura di serie

Ral ox-argento satinato Ral 9010 soft

Altra finitura

Ral _____

Tipologia di fissaggio (vedi istruzioni di montaggio)

Fori di ancoraggio per sottostruttura Fori di ancoraggio per tasselli

Timbro e firma

Linea Alluminio INT **VITREX** Vetrata Fissa / accoppiata

Cliente: _____ Data: _____

N° ordine/Offerta: _____ Rif: _____ Ubicazione: _____

I disegni sono esemplificativi e fuori scala - (Edt.)

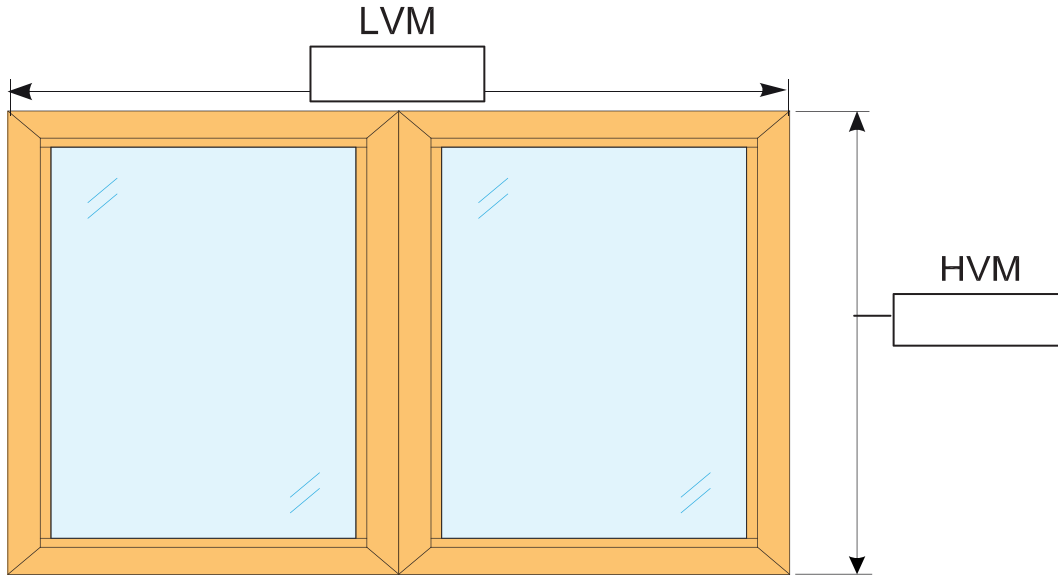

Tipologia di telaio

Telaio "L"

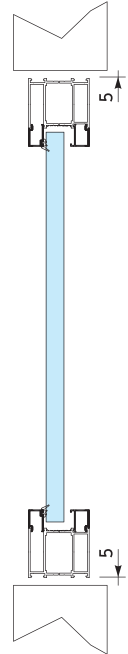

Telaio a "Z" su 4 lati

Telaio a "T" su 4 lati

Classificazione

EI₂ 30 Sp.=74 mm **EI₂ 60** Sp.=79 mm **EI₂ 90** Sp.=94 mm **EI₂ 120** Sp.=104 mm

Qtà. _____

Altra Tipologia di telaio

Serramento disegnato con tipologia di telaio a "L"

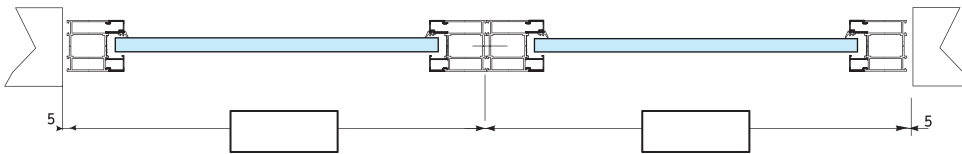

Telaio inferiore a "L" con telaio a "Z" su 3 lati Telaio inferiore a "L" con telaio a "T" su 3 lati

Note

Esprimere le quote in millimetri

Accessori

Coprifili angolari 40x20 mm _____

Finitura di serie

Ral ox-argento satinato Ral 9010 soft

Altra finitura

Ral _____

Tipologia di fissaggio (vedi istruzioni di montaggio)

Fori di ancoraggio per sottostruttura | Fori di ancoraggio per tasselli

Timbro e firma

Linea Alluminio INT **VITREX** Vetrata Fissa / 2 specchiature diverse

Cliente: _____ Data: _____

N° ordine/Offerta: _____ Rif: _____ Ubicazione: _____

I disegni sono esemplificativi e fuori scala - (Ed.1)

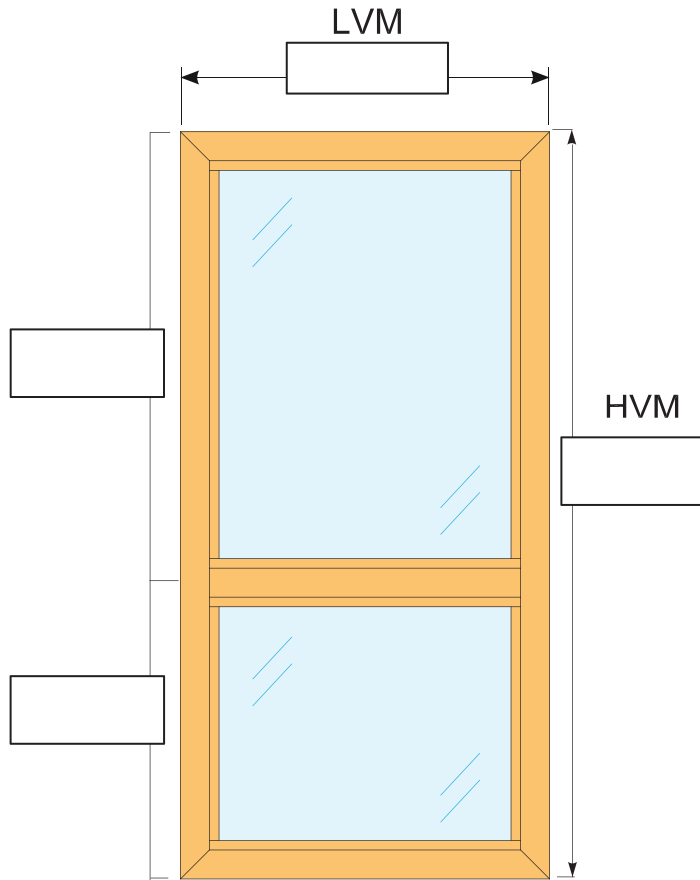

Tipologia di telaio

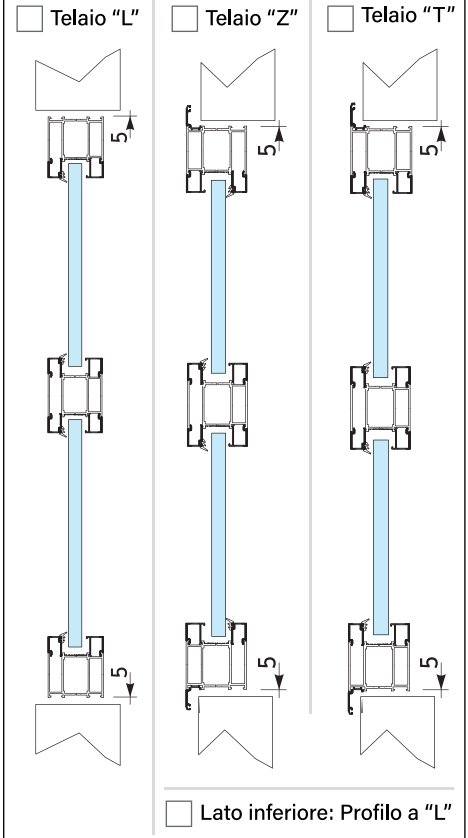

Classificazione

- EI₂ 30** Sp.=74 mm
 EI₂ 60 Sp.=79 mm
 EI₂ 90 Sp.=94 mm
 EI₂ 120 Sp.=104 mm

Qtà. _____

Anta-telaio

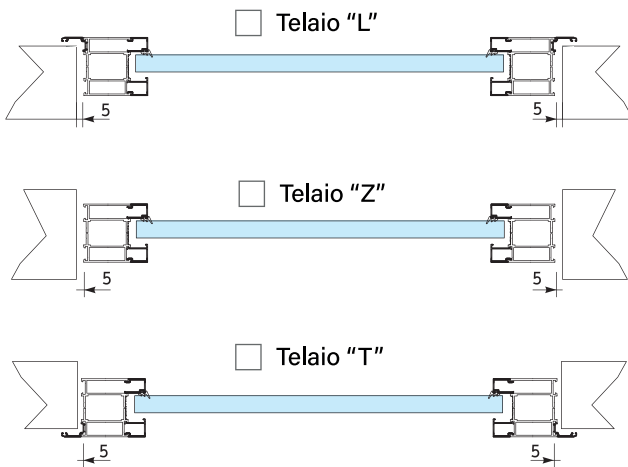

Accessori

- Coprifili angolari 40x20 mm

Finitura di serie

- Ral ox-argento satinato
 Ral 9010 soft

Altra finitura

- Ral _____

Note

Esprimere le quote in millimetri

Timbro e firma

Tipologia di fissaggio (vedi istruzioni di montaggio)

- Fori di ancoraggio per sottostruttura | Fori di ancoraggio per tasselli

Linea Alluminio INT **VITREX** Vetrata Fissa / a giunto siliconico

Cliente: _____ Data: _____

N° ordine/Offerta: _____ Rif: _____ Ubicazione: _____

Prima verifica di movimentazione e dislocazione al luogo di sbarco e di posa, le vetrate a giunto siliconico possono essere realizzate in un'unica soluzione con limite dimensionale 3500 x 2200. Per dimensioni maggiori o in mancanza delle condizioni sopracitate, è utilizzabile un sistema ad innesto previa verifica di fattibilità da parte dell' U.T.

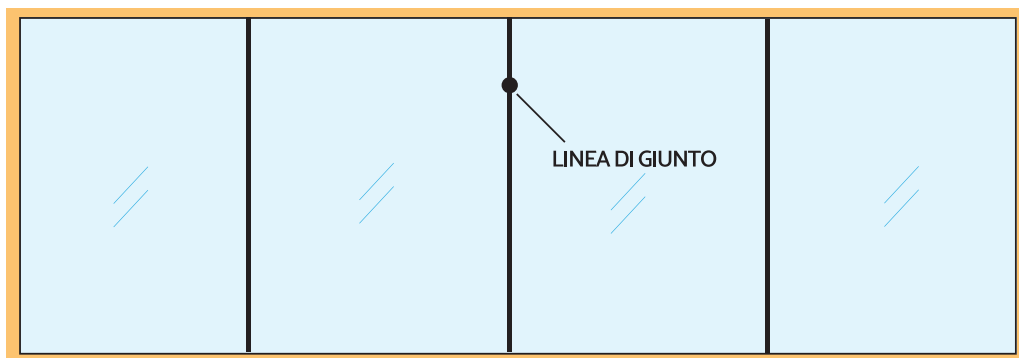

I disegni sono esemplificativi e fuori scala - (Ed.1)

Tipologia di telaio

Telaio "L"

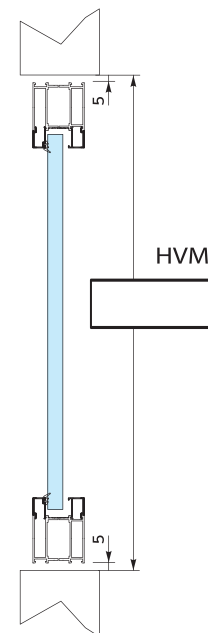

Telaio a "Z" su 4 lati

Telaio a "T" su 4 lati

Classificazione

EI₂ 30 Sp.=74 mm **EI₂ 60** Sp.=79 mm **EI₂ 90** Sp.=94 mm **EI₂ 120** Sp.=104 mm

Qtà. _____

Altra Tipologia di telaio

Serramento disegnato con tipologia di telaio a "L"

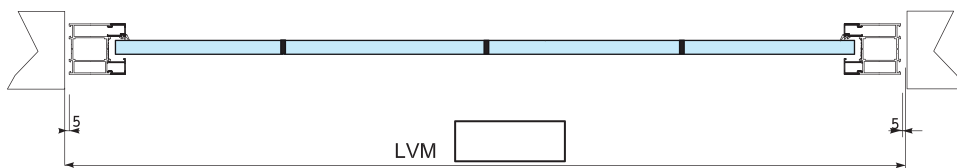

Telaio inferiore a "L" con telaio a "Z" su 3 lati Telaio inferiore a "L" con telaio a "T" su 3 lati

Note

Esprimere le quote in millimetri

Tipologia di telaio

Serramento con telaio:

unico ad innesti

Tipologia di vetro

Giunto del vetro con bordo:

nero trasparente

Accessori

Lastre

Qtà. _____

Finitura di serie

Ral ox-argento satinato Ral 9010 soft

Altra finitura

Ral _____

Tipologia di fissaggio (vedi istruzioni di montaggio)

Fori di ancoraggio per sottostruttura | Fori di ancoraggio per tasselli

Timbro e firma