

Linea Alluminio INT VITREX Porta / 1 battente

Cliente: _____ Data: _____

N° ordine/Offerta: _____ Rif: _____ Ubicazione: _____

I disegni sono esemplificativi e fuori scala - (Ed.2)

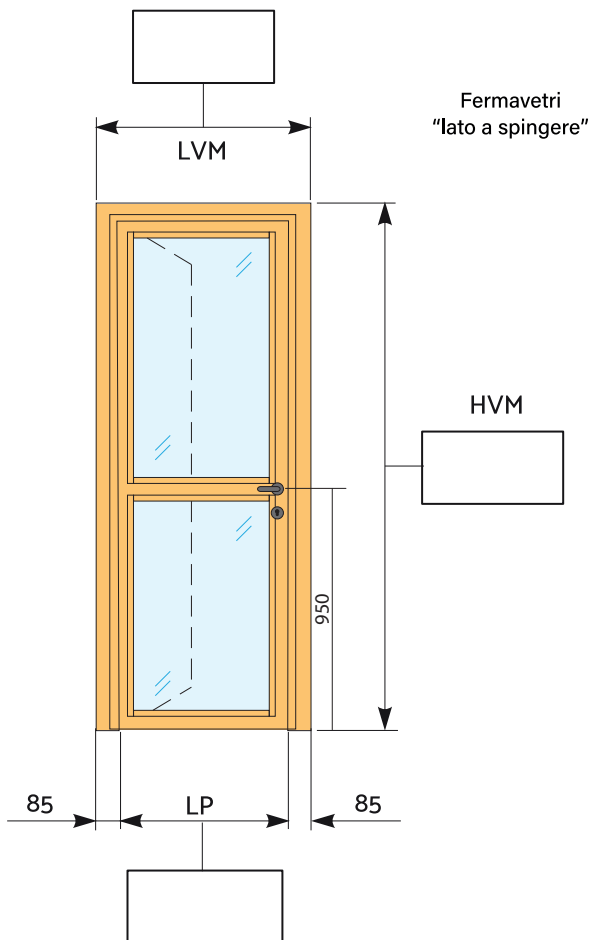

Classificazione

- EI₂ 30
Sp.=74 mm
- EI₂ 60
Sp.=79 mm
- EI₂ 90
Sp.=94 mm
- EI₂ 120
Sp.=104 mm

Lato a spingere

- Spingi Sinistra

Qtà. _____
- Spingi Destra

Qtà. _____

Tipologia di telaio

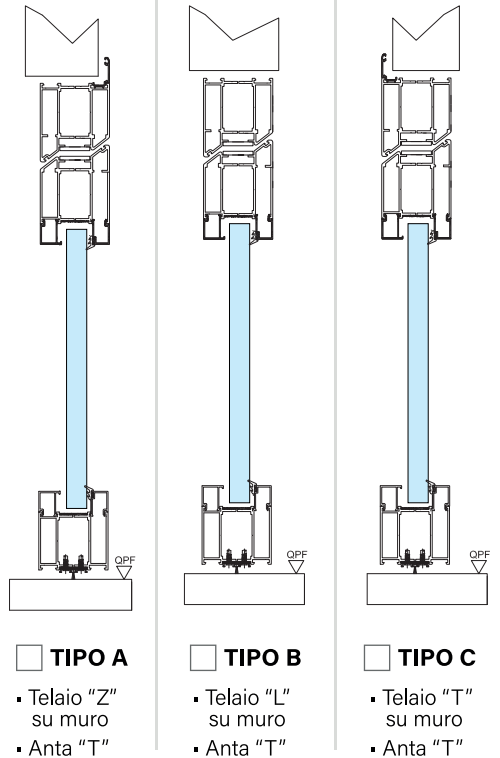

- TIPO A**
 - Telaio "Z" su muro
 - Anta "T"
- TIPO B**
 - Telaio "L" su muro
 - Anta "T"
- TIPO C**
 - Telaio "T" su muro
 - Anta "T"

Note

Esprimere le quote in millimetri

Accessori

- Coppia maniglia di serie: Inox Nero
- Chiudiporta: Argento Nero
- Cerniere: Argento Nero Bianco
- Maniglione tipo: Leva Push
- Coprifili angolari 40x20 mm
- Senza fascione intermedio
- Fermavetri lato a tirare (lato cerniera)
- SA S200 Soglia mobile

Anta-telaio

- TIPO A**
 - Telaio "Z" su muro
 - Anta "T"
- TIPO B**
 - Telaio "L" su muro
 - Anta "T"
- TIPO C**
 - Telaio "T" su muro
 - Anta "T"

Finitura di serie

- Ral ox-argento satinato
- Ral 9010 soft

Altra finitura

- Ral _____

Timbro e firma

Tipologia di fissaggio (vedi istruzioni di montaggio)

- Fori di ancoraggio per sottostruttura
- Fori di ancoraggio per tasselli

Linea Alluminio INT **VITREX** Porta / 1 battente / complessa

Cliente: _____ Data: _____

N° ordine/Offerta: _____ Rif: _____ Ubicazione: _____

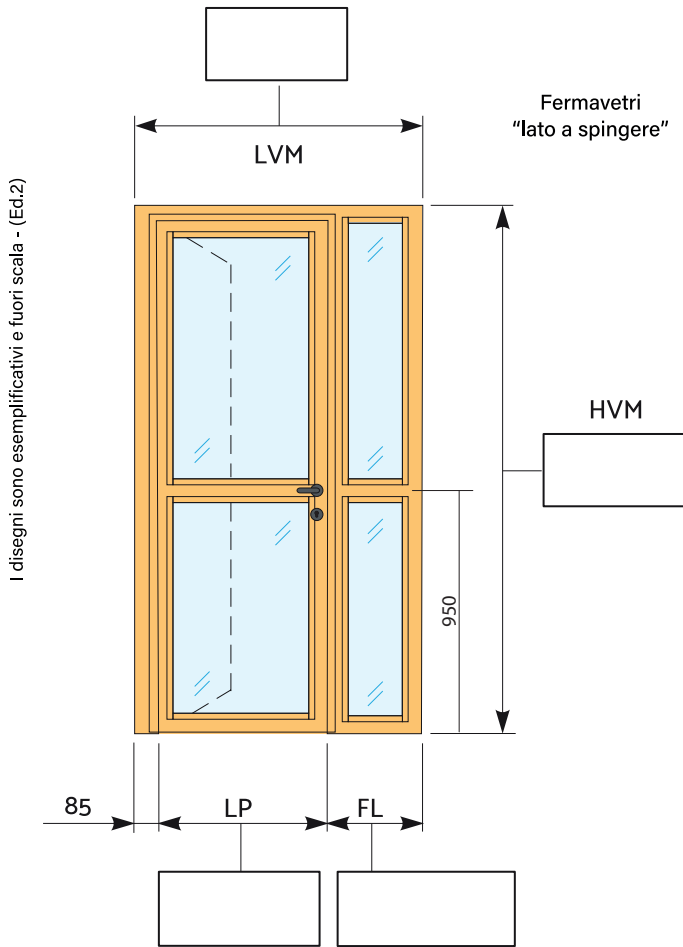

Classificazione

- EI₂ 30**
Sp.=74 mm
- EI₂ 60**
Sp.=79 mm
- EI₂ 90**
Sp.=94 mm
- EI₂ 120**
Sp.=104 mm

Lato a spingere

Spingi Sinistra

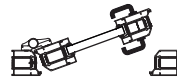

Qtà. _____

Tipologia di telaio

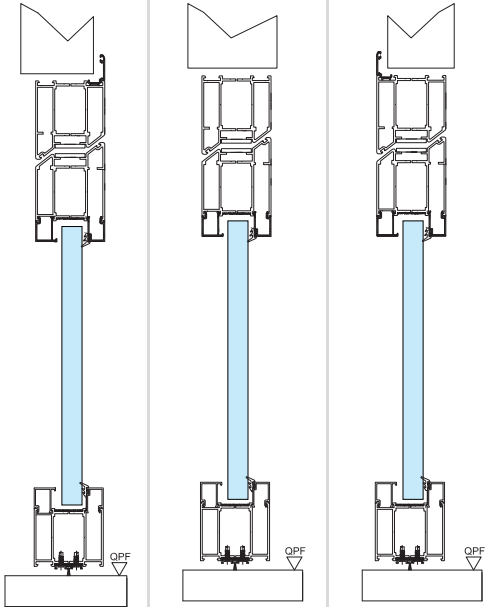

TIPO A

- Telaio "Z" su muro
- Anta "T"

TIPO B

- Telaio "L" su muro
- Anta "T"

TIPO C

- Telaio "T" su muro
- Anta "T"

Note

Esprimere le quote in millimetri

Accessori

- Coppia maniglia di serie: Inox Nero
- Chiudiporta: Argento Nero
- Cerniere: Argento Nero Bianco
- Maniglione tipo: Leva Push
- Coprifili angolari 40x20 mm
- Senza fascione intermedio
- Fermavetri lato a tirare (lato cerniera)
- SA S200 Soglia mobile

Anta-telaio

TIPO A

- Telaio "Z" su muro
- Anta "T"

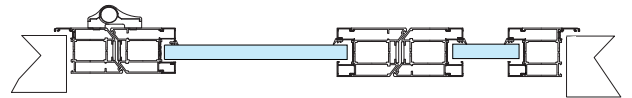

TIPO B

- Telaio "L" su muro
- Anta "T"

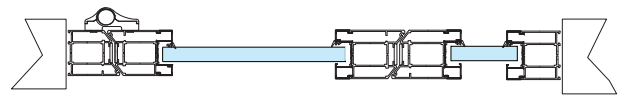

TIPO C

- Telaio "T" su muro
- Anta "T"

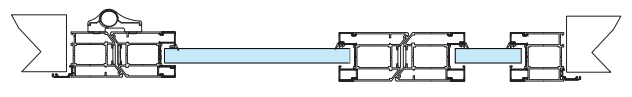

Finitura di serie

- Ral ox-argento satinato
- Ral 9010 soft

Altra finitura

Ral _____

Timbro e firma

Tipologia di fissaggio (vedi istruzioni di montaggio)

- Fori di ancoraggio per sottostruttura
- Fori di ancoraggio per tasselli

Linea Alluminio INT **VITREX** Porta / 1 battente / complessa

Cliente: _____ Data: _____

N° ordine/Offerta: _____ Rif: _____ Ubicazione: _____

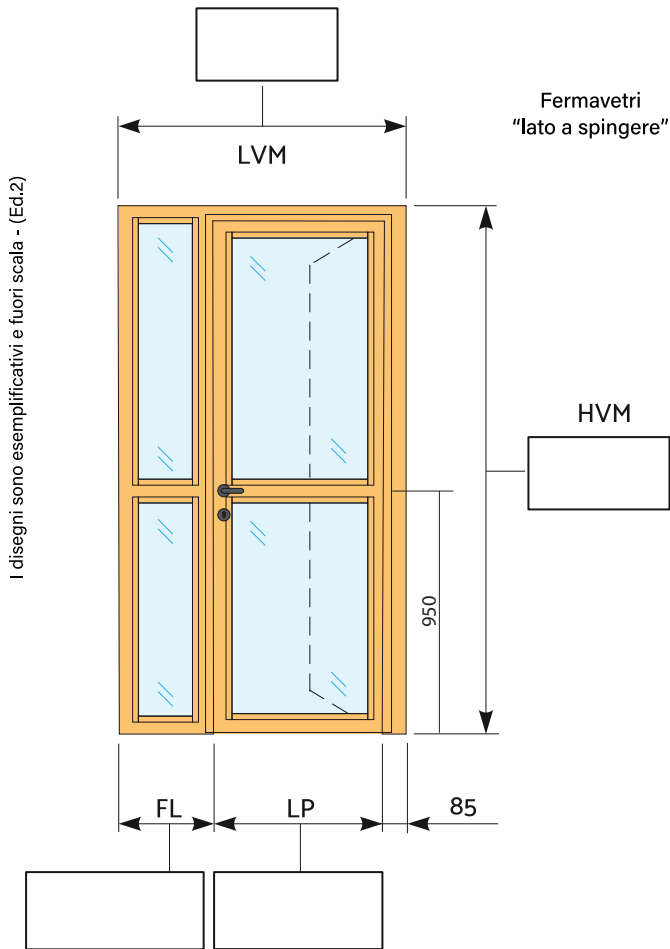

Note

Esprimere le quote in millimetri

Accessori

- Coppia maniglia di serie: Inox Nero
- Chiudiporta: Argento Nero
- Cerniere: Argento Nero Bianco
- Maniglione tipo: Leva Push
- Coprifili angolari 40x20 mm
- Senza fascione intermedio
- Fermavetri lato a tirare (lato cerniera)
- SA S200 Soglia mobile

Tipologia di fissaggio (vedi istruzioni di montaggio)

- Fori di ancoraggio per sottostruttura | Fori di ancoraggio per tasselli

Tipologia di telaio

Classificazione

- EI₂ 30**
Sp.=74 mm
- EI₂ 60**
Sp.=79 mm
- EI₂ 90**
Sp.=94 mm
- EI₂ 120**
Sp.=104 mm

Lato a spingere

Spingi Destra

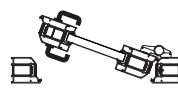

Qtà. _____

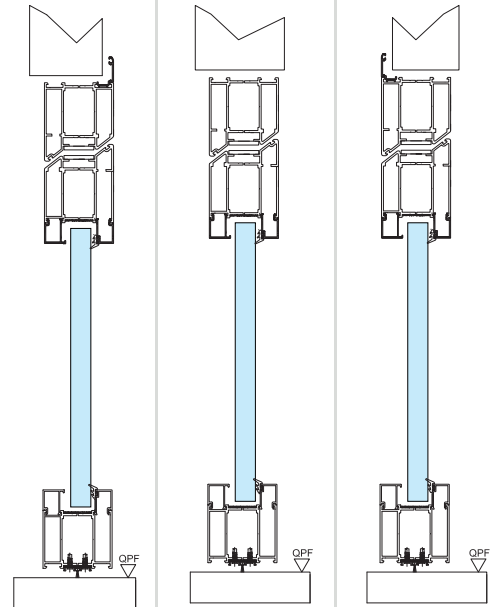

TIPO A

- Telaio "Z" su muro
- Anta "T"

TIPO B

- Telaio "L" su muro
- Anta "T"

TIPO C

- Telaio "T" su muro
- Anta "T"

Anta-telaio

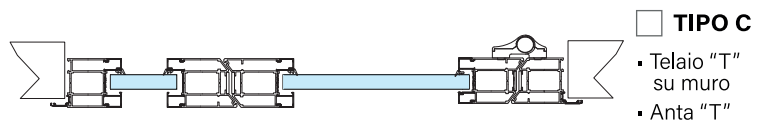
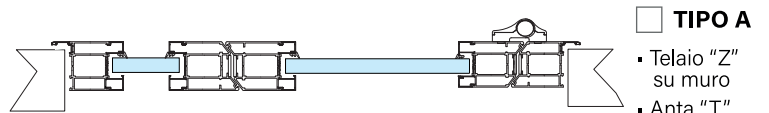

Finitura di serie

- Ral ox-argento satinato Ral 9010 soft

Altra finitura

- Ral _____

Timbro e firma

Linea Alluminio INT **VITREX** Porta / 1 battente / complessa

Cliente: _____ Data: _____

N° ordine/Offerta: _____ Rif: _____ Ubicazione: _____

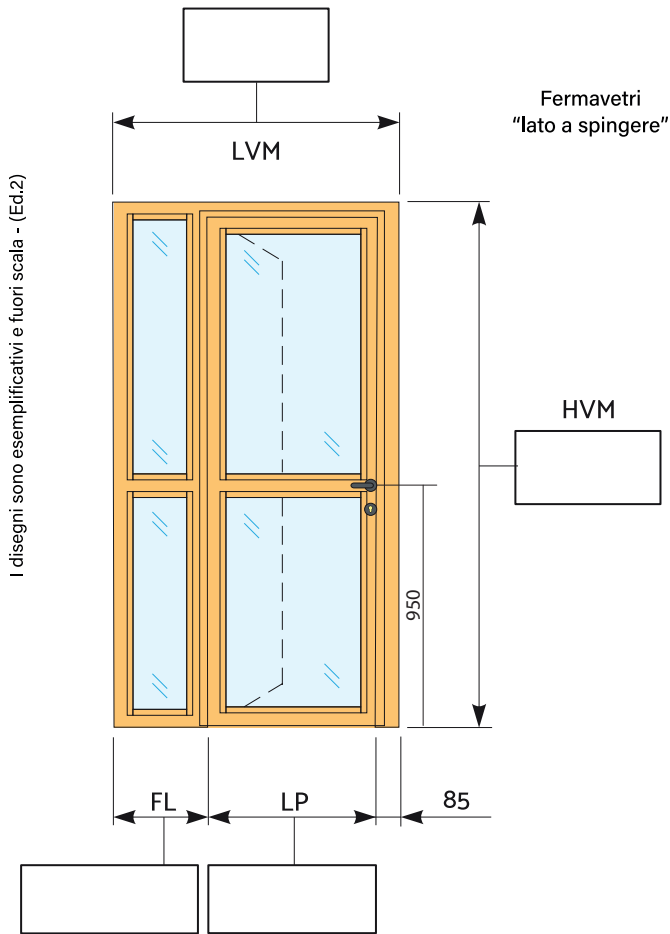

Note

Esprimere le quote in millimetri

Accessori

- Coppia maniglia di serie: Inox Nero
- Chiudiporta: Argento Nero
- Cerniere: Argento Nero Bianco
- Maniglione tipo: Leva Push
- Coprifili angolari 40x20 mm
- Senza fascione intermedio
- Fermavetri lato a tirare (lato cerniera)
- SA S200 Soglia mobile

Tipologia di fissaggio (vedi istruzioni di montaggio)

- Fori di ancoraggio per sottostruttura | Fori di ancoraggio per tasselli

Tipologia di telaio

Classificazione

- EI₂ 30**
Sp.=74 mm
- EI₂ 60**
Sp.=79 mm
- EI₂ 90**
Sp.=94 mm
- EI₂ 120**
Sp.=104 mm

Lato a spingere

Spingi Sinistra

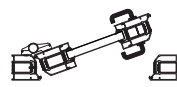

Qtà. _____

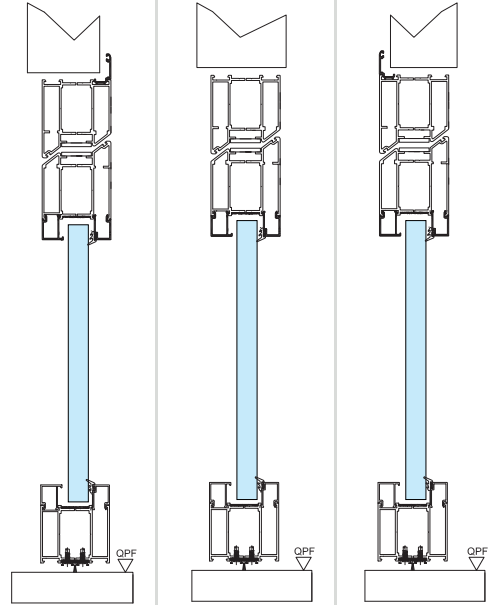

TIPO A

- Telaio "Z" su muro
- Anta "T"

TIPO B

- Telaio "L" su muro
- Anta "T"

TIPO C

- Telaio "T" su muro
- Anta "T"

Anta-telaio

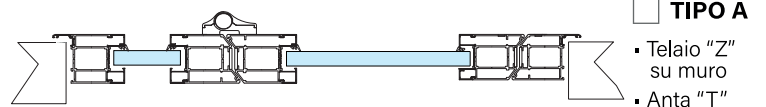

TIPO A

- Telaio "Z" su muro
- Anta "T"

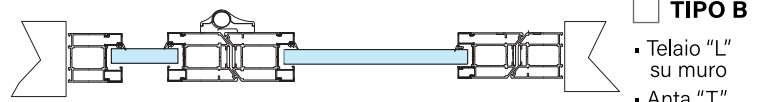

TIPO B

- Telaio "L" su muro
- Anta "T"



TIPO C

- Telaio "T" su muro
- Anta "T"

Finitura di serie

- Ral ox-argento satinato Ral 9010 soft

Altra finitura

- Ral _____

Timbro e firma

Linea Alluminio INT **VITREX** Porta / 1 battente / complessa

Cliente: _____ Data: _____

N° ordine/Offerta: _____ Rif: _____ Ubicazione: _____

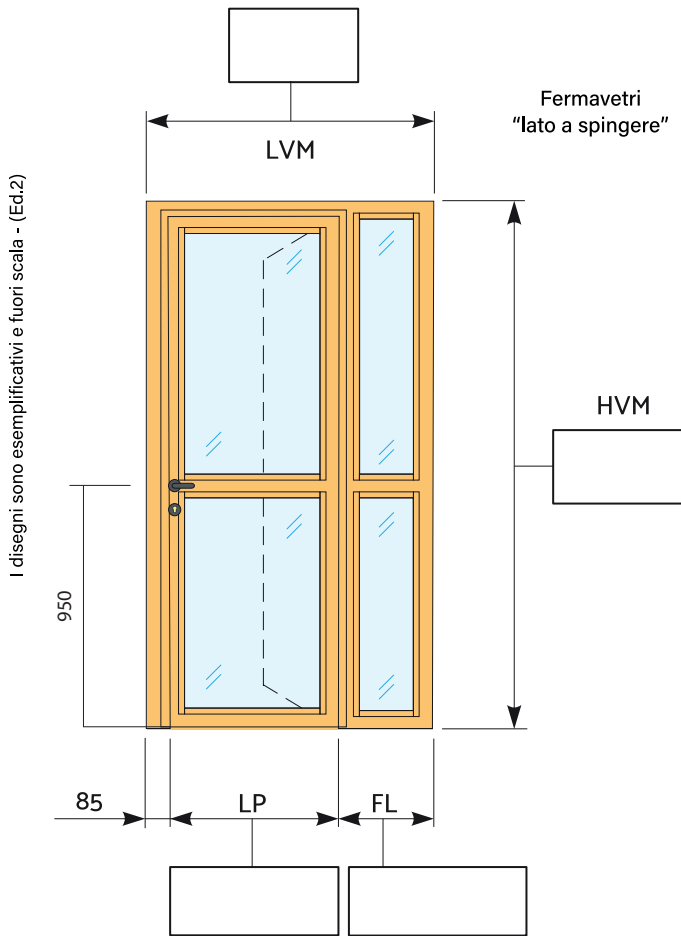

Classificazione

- EI₂ 30**
Sp.=74 mm
- EI₂ 60**
Sp.=79 mm
- EI₂ 90**
Sp.=94 mm
- EI₂ 120**
Sp.=104 mm

Lato a spingere

Spingi Destra

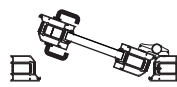

Qtà. _____

Tipologia di telaio

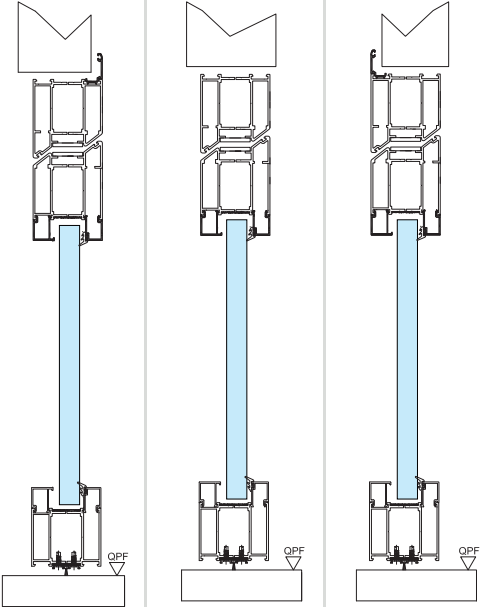

TIPO A

- Telaio "Z" su muro
- Anta "T"

TIPO B

- Telaio "L" su muro
- Anta "T"

TIPO C

- Telaio "T" su muro
- Anta "T"

Anta-telaio

TIPO A

- Telaio "Z" su muro
- Anta "T"

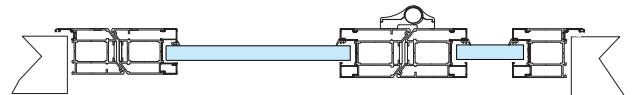

TIPO B

- Telaio "L" su muro
- Anta "T"

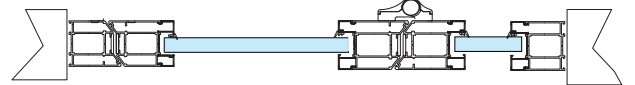

TIPO C

- Telaio "T" su muro
- Anta "T"

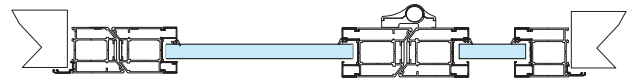

Finitura di serie

Ral ox-argento satinato

Ral 9010 soft

Altra finitura

Ral _____

Timbro e firma

Note

Esprimere le quote in millimetri

Accessori

- Coppia maniglia di serie: Inox Nero
- Chiudiporta: Argento Nero
- Cerniere: Argento Nero Bianco
- Maniglione tipo: Leva Push
- Coprifili angolari 40x20 mm
- Senza fascione intermedio
- Fermavetri lato a tirare (lato cerniera)
- SA S200 Soglia mobile

Tipologia di fissaggio (vedi istruzioni di montaggio)

Fori di ancoraggio per sottostruttura

Fori di ancoraggio per tasselli

Linea Alluminio INT **VITREX** Porta / 1 battente / complessa

Cliente: _____ Data: _____

N° ordine/Offerta: _____ Rif: _____ Ubicazione: _____

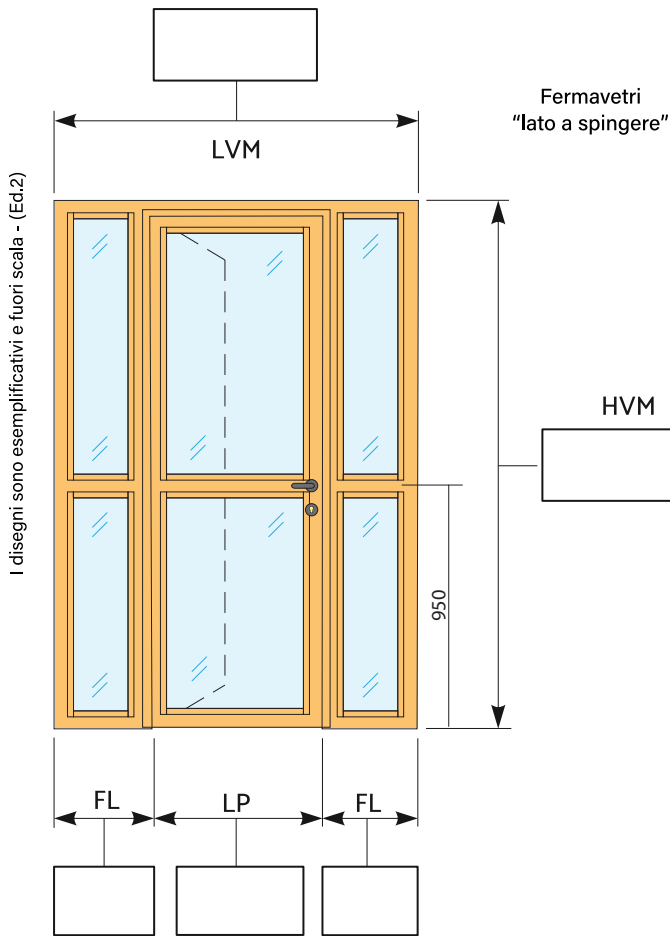

Classificazione

- EI₂ 30**
Sp.=74 mm
- EI₂ 60**
Sp.=79 mm
- EI₂ 90**
Sp.=94 mm
- EI₂ 120**
Sp.=104 mm

Lato a spingere

- Spingi Sinistra
-
- Qtà. _____
- Spingi Destra
-
- Qtà. _____

Tipologia di telaio

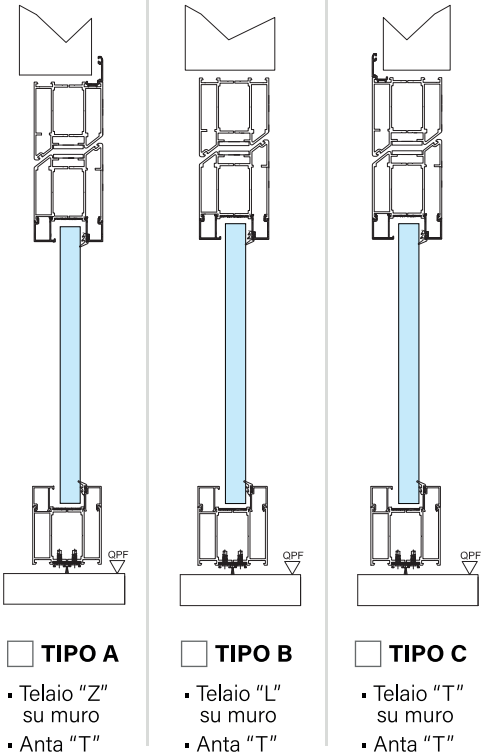

Anta-telaio

- TIPO A**
- Telaio porta "Z"
 - Anta "T"
-
- TIPO B**
- Telaio "L" su muro
 - Anta "T"
-
- TIPO C**
- Tela porta "T"
 - Anta "T"
-

Finitura di serie

- Ral ox-argento satinato Ral 9010 soft

Altra finitura

- Ral _____

Timbro e firma

Note

Esprimere le quote in millimetri

Accessori

- Coppia maniglia di serie: Inox Nero
- Chiudiporta: Argento Nero
- Cerniere: Argento Nero Bianco
- Maniglione tipo: Leva Push
- Coprifili angolari 40x20 mm
- Senza fascione intermedio
- Fermavetri lato a tirare (lato cerniera)
- SA S200 Soglia mobile

Tipologia di fissaggio (vedi istruzioni di montaggio)

- Fori di ancoraggio per sottostruttura Fori di ancoraggio per tasselli

Linea Alluminio INT **VITREX** Porta / 1 battente / complessa

Cliente: _____ Data: _____

N° ordine/Offerta: _____ Rif: _____ Ubicazione: _____

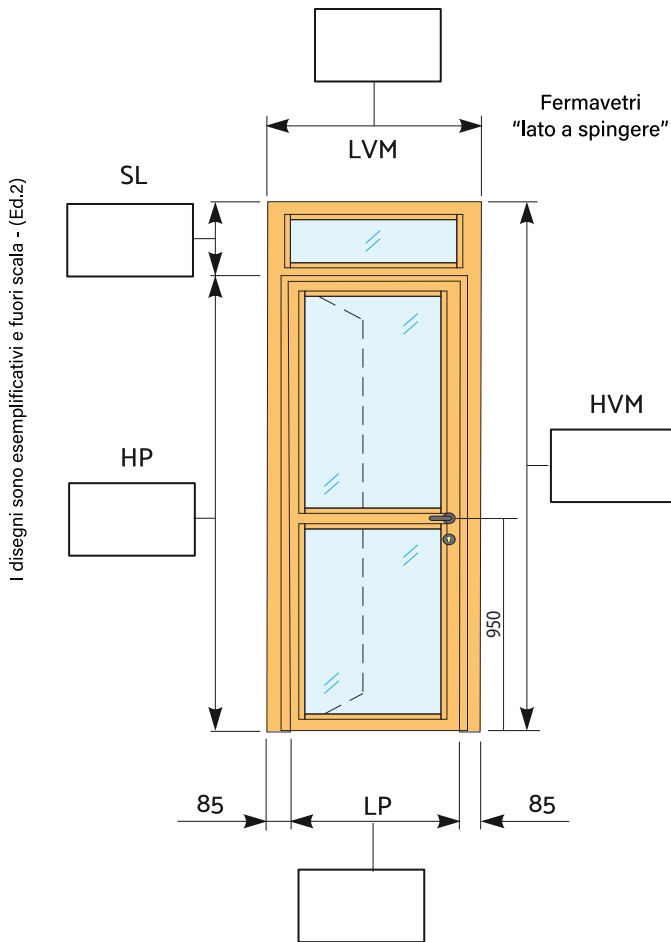

Classificazione

- EI₂ 30**
Sp.=74 mm
- EI₂ 60**
Sp.=79 mm
- EI₂ 90**
Sp.=94 mm
- EI₂ 120**
Sp.=104 mm

Lato a spingere

- Spingi Sinistra

Qtà. _____
- Spingi Destra

Qtà. _____

Tipologia di telaio

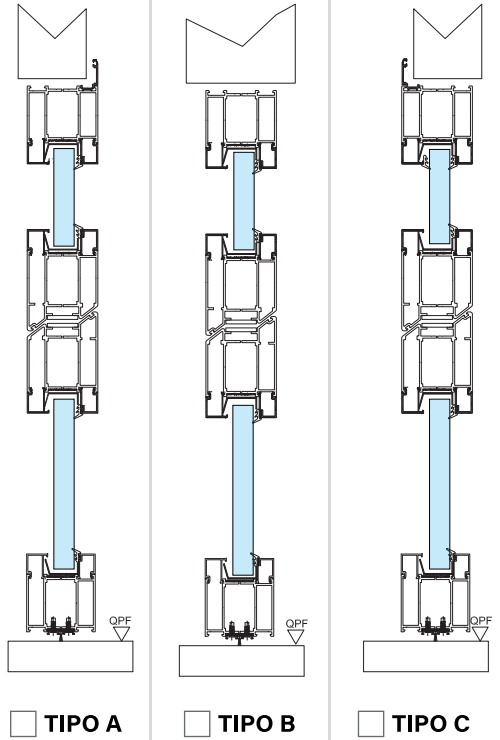

Note

Esprimere le quote in millimetri

Accessori

- Coppia maniglia di serie: Inox Nero
- Chiudiporta: Argento Nero
- Cerniere: Argento Nero Bianco
- Maniglione tipo: Leva Push
- Coprifili angolari 40x20 mm
- Senza fascione intermedio
- Fermavetri lato a tirare (lato cerniera)
- SA S200 Soglia mobile

Anta-telaio

- TIPO A**
 - Telaio "Z" su muro
 - Anta "T"
- TIPO B**
 - Telaio "L" su muro
 - Anta "T"
- TIPO C**
 - Telaio "T" su muro
 - Anta "T"

Finitura di serie

- Ral ox-argento satinato
- Ral 9010 soft

Altra finitura

- Ral _____

Timbro e firma

Tipologia di fissaggio (vedi istruzioni di montaggio)

- Fori di ancoraggio per sottostruttura
- Fori di ancoraggio per tasselli

Linea Alluminio INT **VITREX** Porta / 1 battente / complessa

Cliente: _____ Data: _____

N° ordine/Offerta: _____ Rif: _____ Ubicazione: _____

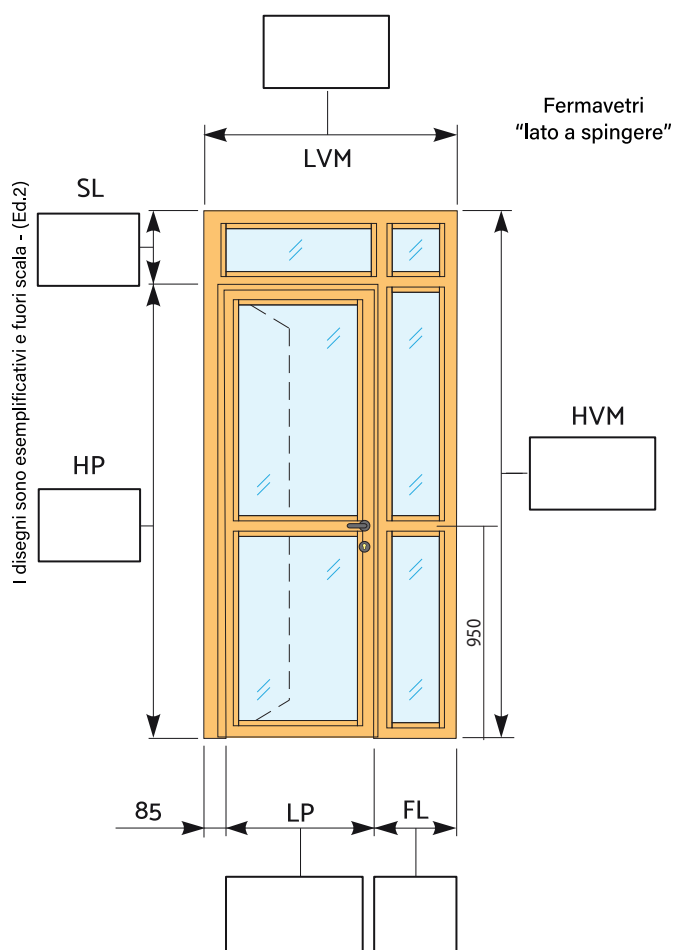

Classificazione

- EI₂ 30**
Sp.=74 mm
- EI₂ 60**
Sp.=79 mm
- EI₂ 90**
Sp.=94 mm
- EI₂ 120**
Sp.=104 mm

Lato a spingere

Spingi Sinistra

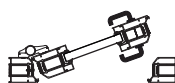

Qtà. _____

Tipologia di telaio

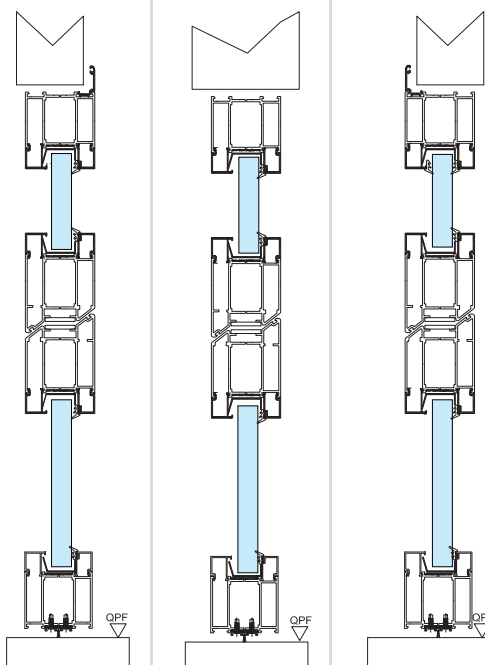

TIPO A

TIPO B

TIPO C

Anta-telaio

TIPO A

- Telaio "Z" su muro
- Anta "T"

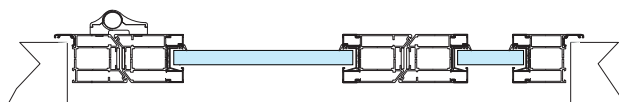

TIPO B

- Telaio "L" su muro
- Anta "T"

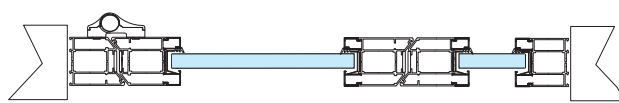

TIPO C

- Telaio "T" su muro
- Anta "T"

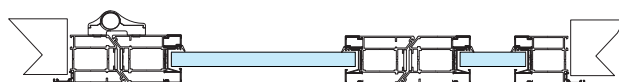

Finitura di serie

Ral ox-argento satinato

Ral 9010 soft

Altra finitura

Ral _____

Timbro e firma

Note

Esprimere le quote in millimetri

Accessori

- Coppia maniglia di serie: Inox Nero
- Chiudiporta: Argento Nero
- Cerniere: Argento Nero Bianco
- Maniglione tipo: Leva Push
- Coprifili angolari 40x20 mm
- Senza fascione intermedio
- Fermavetri lato a tirare (lato cerniera)
- SA S200 Soglia mobile

Tipologia di fissaggio (vedi istruzioni di montaggio)

Fori di ancoraggio per sottostruttura

Fori di ancoraggio per tasselli

Linea Alluminio INT **VITREX** Porta / 1 battente / complessa

Cliente: _____ Data: _____

N° ordine/Offerta: _____ Rif: _____ Ubicazione: _____

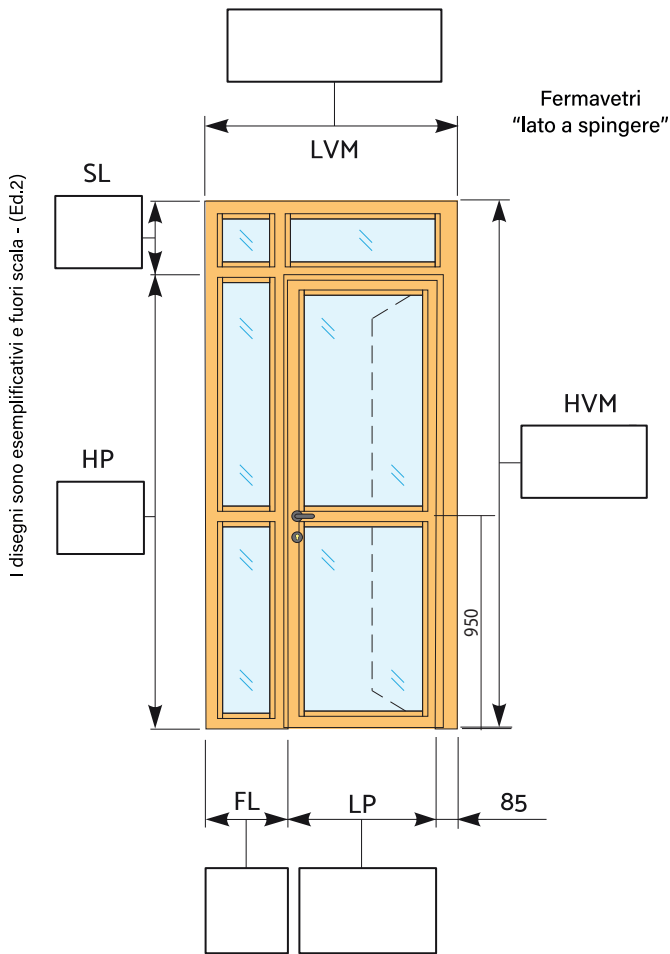

Note

Esprimere le quote in millimetri

Accessori

- Coppia maniglia di serie: Inox Nero
- Chiudiporta: Argento Nero
- Cerniere: Argento Nero Bianco
- Maniglione tipo: Leva Push
- Coprifili angolari 40x20 mm
- Senza fascione intermedio
- Fermavetri lato a tirare (lato cerniera)
- SA S200 Soglia mobile

Tipologia di fissaggio (vedi istruzioni di montaggio)

- Fori di ancoraggio per sottostruttura | Fori di ancoraggio per tasselli

Tipologia di telaio

Classificazione

- EI₂ 30**
Sp.=74 mm
- EI₂ 60**
Sp.=79 mm
- EI₂ 90**
Sp.=94 mm
- EI₂ 120**
Sp.=104 mm

Lato a spingere

Spingi Destra

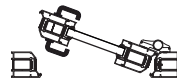

Qtà. _____

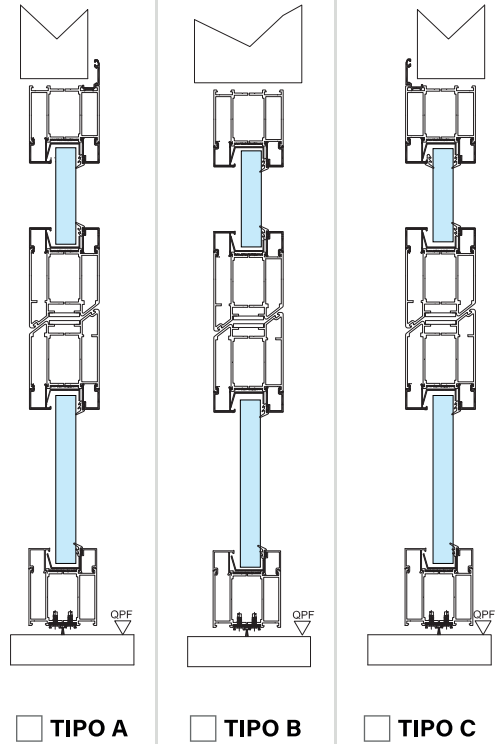

Anta-telaio

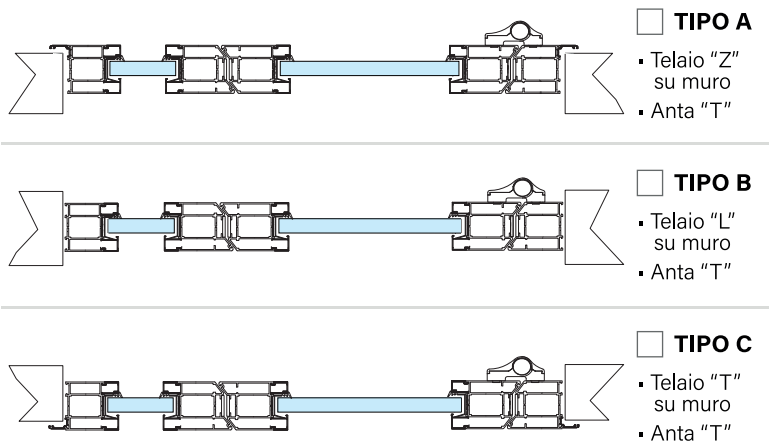

Finitura di serie

- Ral ox-argento satinato Ral 9010 soft

Altra finitura

- Ral _____

Timbro e firma

Linea Alluminio INT **VITREX** Porta / 1 battente / complessa

Cliente: _____ Data: _____

N° ordine/Offerta: _____ Rif: _____ Ubicazione: _____

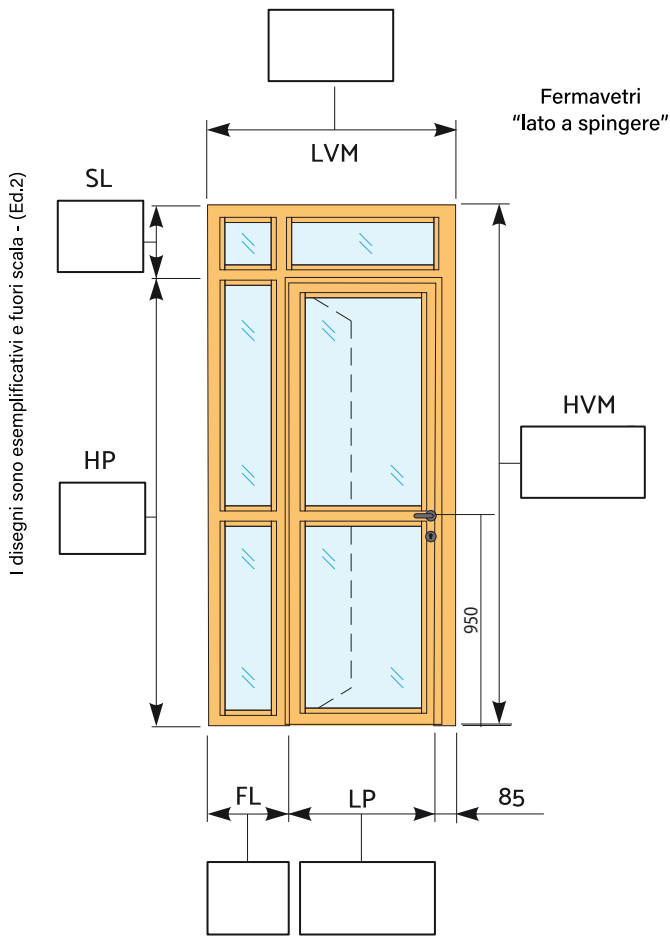

Classificazione

- EI₂ 30**
Sp.=74 mm
- EI₂ 60**
Sp.=79 mm
- EI₂ 90**
Sp.=94 mm
- EI₂ 120**
Sp.=104 mm

Lato a spingere

Spingi Sinistra

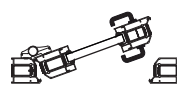

Qtà. _____

Tipologia di telaio

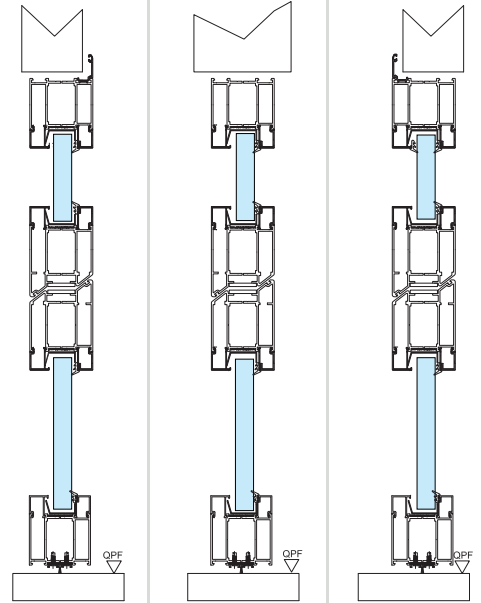

TIPO A

- Telaio "Z" su muro
- Anta "T"

TIPO B

- Telaio "L" su muro
- Anta "T"

TIPO C

- Telaio "T" su muro
- Anta "T"

Note

Esprimere le quote in millimetri

Accessori

- Coppia maniglia di serie: Inox Nero
- Chiudiporta: Argento Nero
- Cerniere: Argento Nero Bianco
- Maniglione tipo: Leva Push
- Coprifili angolari 40x20 mm
- Senza fascione intermedio
- Fermavetri lato a tirare (lato cerniera)
- SA S200 Soglia mobile

Anta-telaio

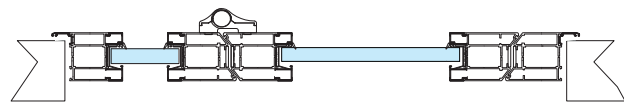

TIPO A

- Telaio "Z" su muro
- Anta "T"

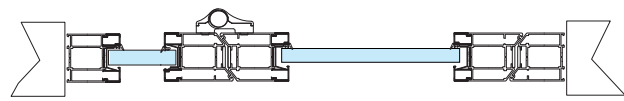

TIPO B

- Telaio "L" su muro
- Anta "T"

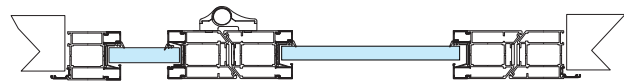

TIPO C

- Telaio "T" su muro
- Anta "T"

Finitura di serie

- Ral ox-argento satinato
- Ral 9010 soft

Altra finitura

- Ral _____

Timbro e firma

Tipologia di fissaggio (vedi istruzioni di montaggio)

- Fori di ancoraggio per sottostruttura
- Fori di ancoraggio per tasselli

Linea Alluminio INT **VITREX** Porta / 1 battente / complessa

Cliente: _____ Data: _____

N° ordine/Offerta: _____ Rif: _____ Ubicazione: _____

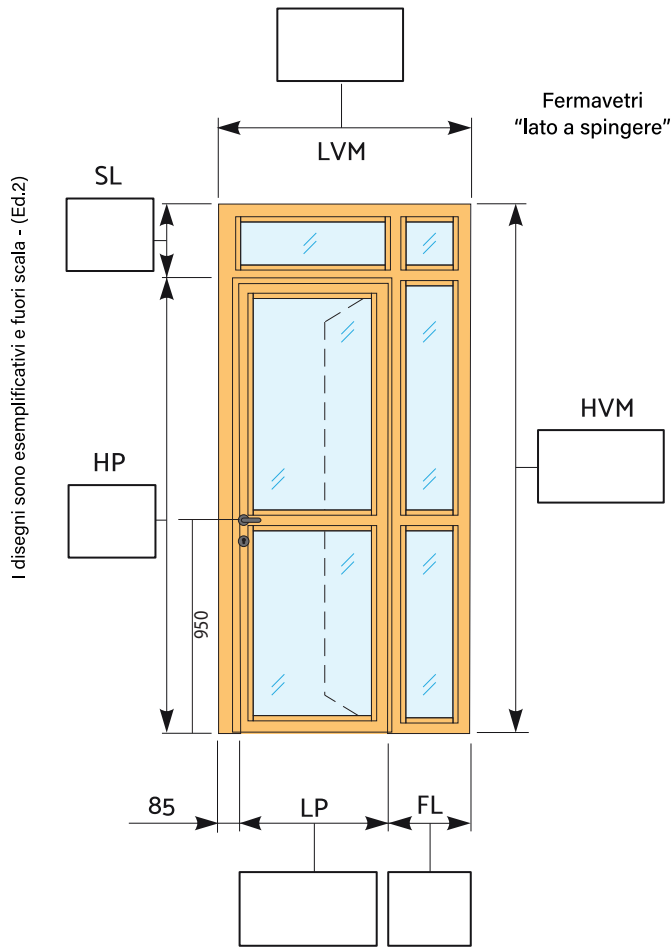

Classificazione

- EI₂ 30**
Sp.=74 mm
- EI₂ 60**
Sp.=79 mm
- EI₂ 90**
Sp.=94 mm
- EI₂ 120**
Sp.=104 mm

Lato a spingere

Spingi Destra

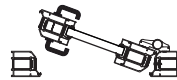

Qtà. _____

Tipologia di telaio

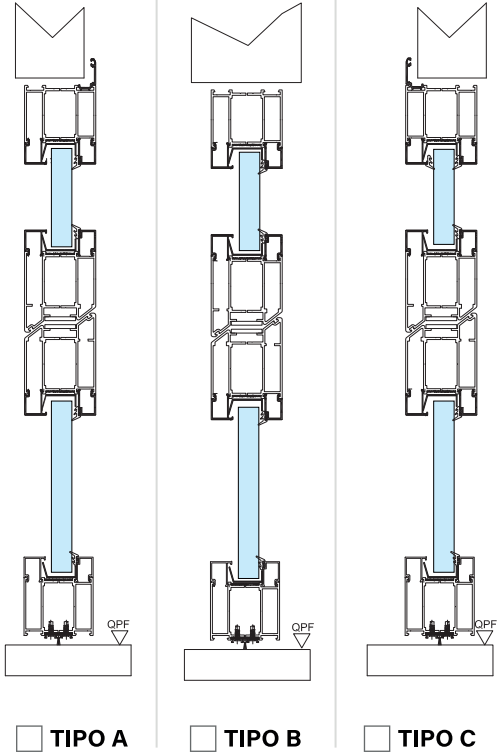

TIPO A TIPO B TIPO C

Anta-telaio

TIPO A

- Telaio "Z" su muro
- Anta "T"

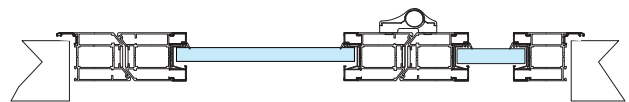

TIPO B

- Telaio "L" su muro
- Anta "T"

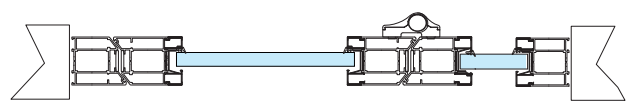

TIPO C

- Telaio "T" su muro
- Anta "T"

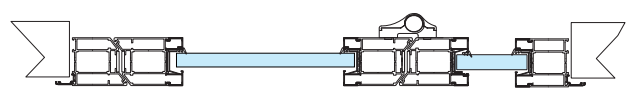

Finitura di serie

- Ral ox-argento satinato Ral 9010 soft

Altra finitura

Ral _____

Timbro e firma

Note

Esprimere le quote in millimetri

Accessori

- Coppia maniglia di serie: Inox Nero
- Chiudiporta: Argento Nero
- Cerniere: Argento Nero Bianco
- Maniglione tipo: Leva Push
- Coprifili angolari 40x20 mm
- Senza fascione intermedio
- Fermavetri lato a tirare (lato cerniera)
- SA S200 Soglia mobile

Tipologia di fissaggio (vedi istruzioni di montaggio)

- Fori di ancoraggio per sottostruttura | Fori di ancoraggio per tasselli

Linea Alluminio INT **VITREX** Porta / 1 battente / complessa

Cliente: _____ Data: _____

N° ordine/Offerta: _____ Rif: _____ Ubicazione: _____

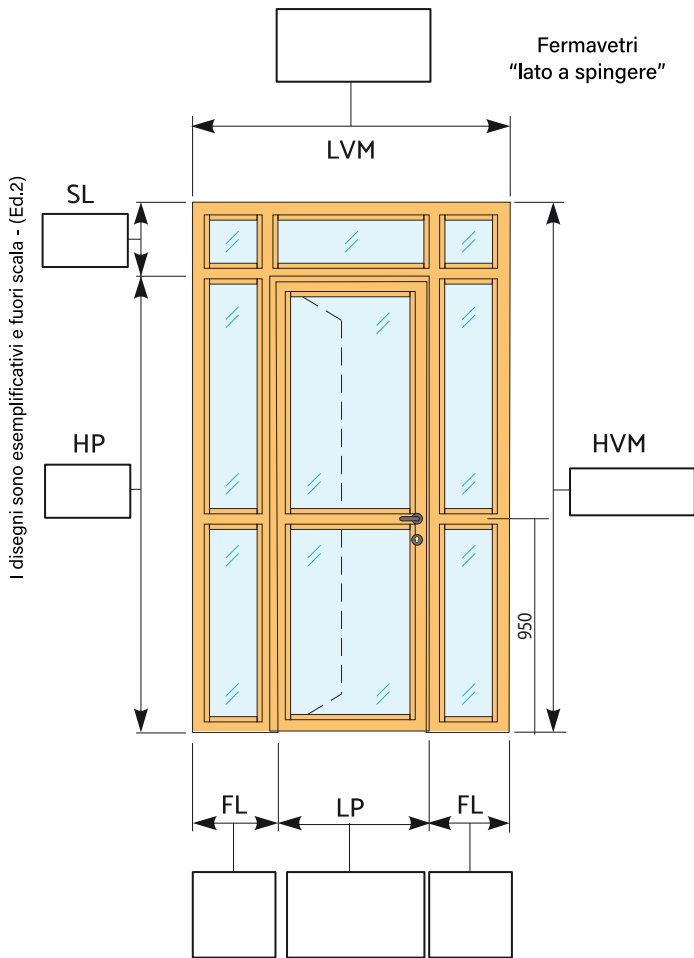

Classificazione

- EI₂ 30**
Sp.=74 mm
- EI₂ 60**
Sp.=79 mm
- EI₂ 90**
Sp.=94 mm
- EI₂ 120**
Sp.=104 mm

Lato a spingere

- Spingi Sinistra

Qtà. _____
- Spingi Destra

Qtà. _____

Tipologia di telaio

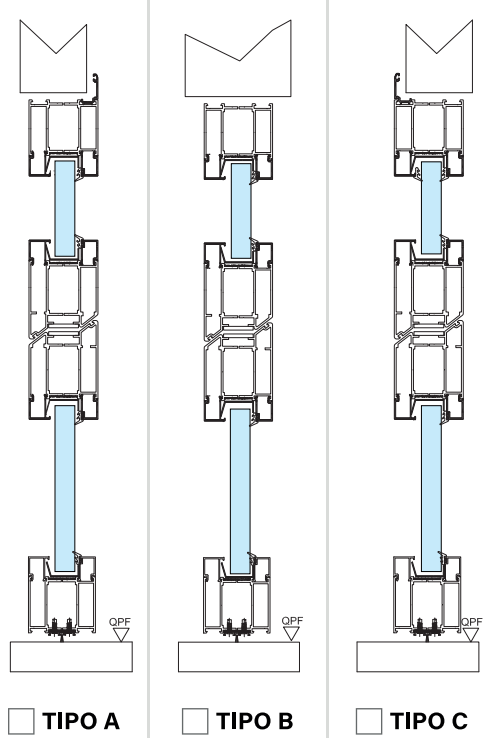

Anta-telaio

TIPO A

- Aletta telaio su muro esterno
- Anta "T"

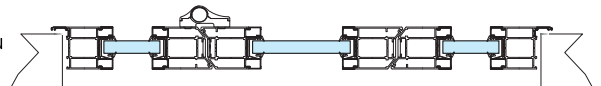

TIPO B

- Telaio "L" su muro
- Anta "T"

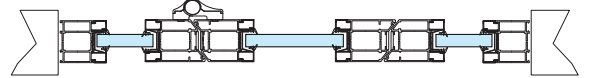

TIPO C

- Aletta telaio su muro esterno
- Anta "T"



Finitura di serie

- Ral ox-argento satinato
- Ral 9010 soft

Altra finitura

- Ral _____

Timbro e firma

Note

Esprimere le quote in millimetri

Accessori

- Coppia maniglia di serie: Inox Nero
- Chiudiporta: Argento Nero
- Cerniere: Argento Nero Bianco
- Maniglione tipo: Leva Push
- Coprifili angolari 40x20 mm
- Senza fascione intermedio
- Fermavetri lato a tirare (lato cerniera)
- SA S200 Soglia mobile

Tipologia di fissaggio (vedi istruzioni di montaggio)

- Fori di ancoraggio per sottostruttura
- Fori di ancoraggio per tasselli

Linea Alluminio INT **VITREX** Porta / 1 battente / complessa

Cliente: _____ Data: _____

N° ordine/Offerta: _____ Rif: _____ Ubicazione: _____

Riepilogo suddivisione porte (spallette laterali ≥ 400 mm)

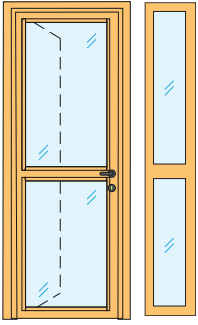

Tipo A

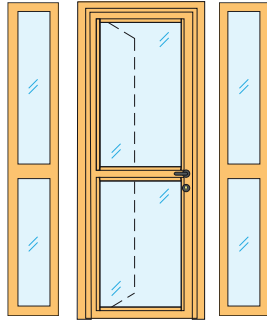

Tipo B

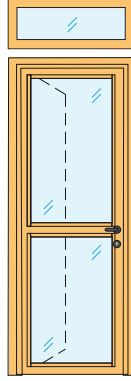

Tipo C

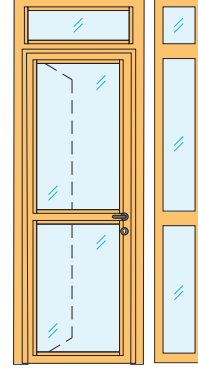

Tipo D

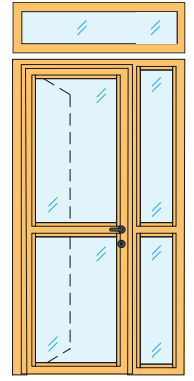

Tipo D1

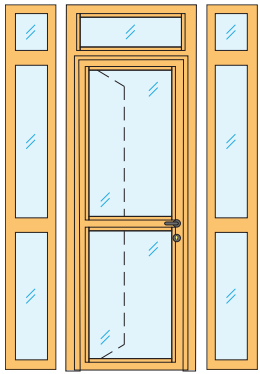

Tipo E

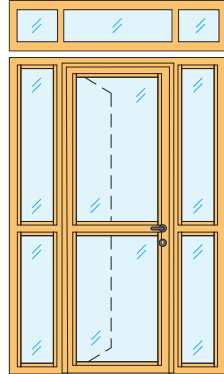

Tipo E1

Dimensione massima della struttura per vincolo trasporto:

El 60/120 = 2800 x 2200 mm

Classificazione

<input type="checkbox"/>	<input type="checkbox"/>
El₂ 30	El₂ 60
Sp.,74 mm	Sp.,79 mm
<input type="checkbox"/>	<input type="checkbox"/>
El₂ 90	El₂ 120
Sp.,94 mm	Sp.,104 mm

Sezione di sopra luce separato dal serramento

VALIDO SOLO PER TIPOLOGIE C,D1,E1

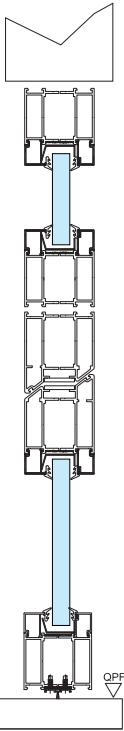

Sezione di fiancoluce separato dal serramento

VALIDO SOLO PER TIPOLOGIE A,B,D,E

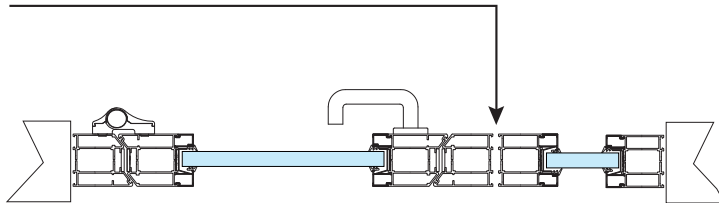

I disegni sono esemplificativi e fuori scala - (Ed.2)

Note

Esprimere le quote in millimetri

Timbro e firma